

ecoair®

DD2 SIMPLE

DD-100023

## DÉSHYDRATEUR DESSICANT

MANUEL D'UTILISATION

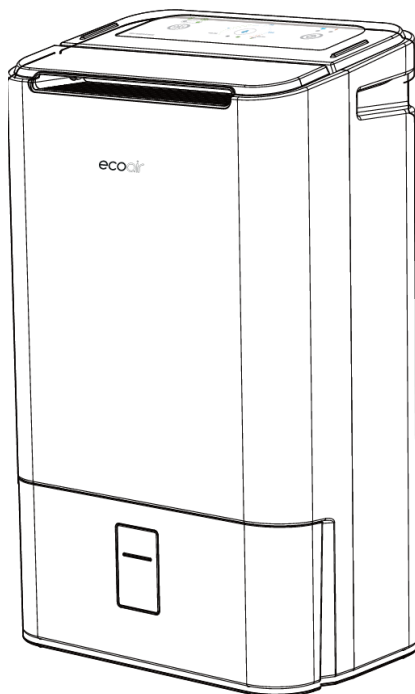

Veillez lire les instructions avant utilisation.

À conserver pour référence ultérieure

Visitez [ecoair.org](http://ecoair.org) pour enregistrer votre produit  
ou conditions générales

## ACCUEILLIR

Merci et félicitations pour avoir choisi un déshumidificateur EcoAir pour vous aider à améliorer la qualité de l'air de votre environnement.

Vous trouverez à l'intérieur de nombreux conseils utiles pour utiliser et entretenir efficacement votre déshumidificateur. Un peu d'entretien préventif vous permettra d'économiser de l'argent et de prolonger la durée de vie de votre appareil.

Le déshumidificateur a pour but d'éliminer l'excès d'humidité dans l'air en mesurant le taux d'humidité ambiante. En maintenant ce taux dans les limites recommandées, il lutte contre l'humidité, les moisissures et le mildiou. Les déshumidificateurs peuvent contribuer à atténuer les symptômes de l'asthme, des allergies et autres affections respiratoires. Ils permettent également de sécher le linge plus rapidement et de limiter les dégâts causés par l'humidité (suite à une inondation, une fuite ou des remontées capillaires) aux biens et meubles précieux.

### GUIDE DE L'HUMIDITÉ

Il y aura toujours de la vapeur d'eau dans l'air. Cette vapeur d'eau (ou humidité) est mesurée en humidité relative (HR). L'HR est le rapport entre la quantité réelle de vapeur d'eau dans l'air et la quantité maximale qu'il pourrait contenir à saturation, exprimé en pourcentage. Un taux d'humidité trop élevé ou trop faible dans nos habitations peut être nocif et inconfortable. Le taux d'humidité optimal se situe entre 40 % et 60 % HR, niveau auquel nous nous sentons le plus à l'aise.

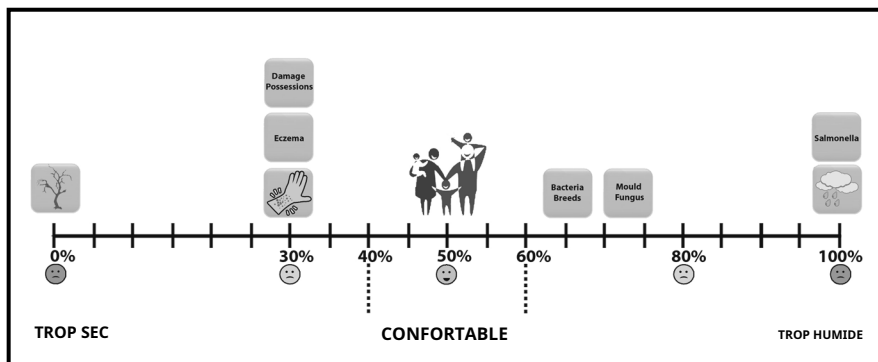

### Faible humidité

Un faible taux d'humidité à l'intérieur provoque un dessèchement excessif qui peut déclencher des irritations cutanées telles que l'eczéma, des gerçures et une sécheresse nasale. Il peut également endommager les biens matériels, comme les meubles en bois, les instruments de musique et les œuvres d'art, en les desséchant trop.

### humidité élevée

Un taux d'humidité élevé à l'intérieur provoque de la condensation. L'humidité résiduelle peut endommager le plâtre, le papier peint, les meubles, les véhicules, les fenêtres et les portes en bois, ainsi que les vêtements. Elle peut également être nocive pour la santé lorsque des bactéries prolifèrent, favorisant ainsi l'apparition de moisissures et de champignons.

### Maintenir des niveaux d'humidité sûrs

Il est important de maintenir un taux d'humidité constant pour préserver les meubles, les tableaux, les portes et Cadres de fenêtres. Une forte humidité provoque gonflement, corrosion, ramollissement des colles et de la peinture. Faible L'humidité provoque le retrait, le craquellement et le gauchissement des surfaces en bois, ainsi que des interstices dans les joints, les portes et les fenêtres. Des variations fréquentes du taux d'humidité peuvent accélérer la détérioration des biens immobiliers.

### Condensation

Plus l'air est chaud, plus il peut contenir d'humidité que l'air froid. Ainsi, lorsque l'air intérieur d'une maison se refroidit, sa teneur en humidité atteint la saturation et il devient plus lourd.

Il en résulte une concentration d'humidité sur les parties les plus froides de la maison, notamment sur les fenêtres, les miroirs de la salle de bain et les murs. Ce phénomène de condensation est causé par une augmentation soudaine de l'humidité, la cuisson des aliments, les douches, le séchage du linge, une ventilation insuffisante et une mauvaise isolation thermique.

La condensation ne disparaît pas instantanément, même avec le déshumidificateur en marche. En cas de condensation excessive, par exemple sur vos fenêtres, vous pouvez les ouvrir pendant quelques minutes pour aérer. Il faut un certain temps pour que la condensation contribue à augmenter le taux d'humidité ambiante. Une fois que le taux d'humidité autour du déshumidificateur dépasse le niveau que vous avez réglé, le processus de déshumidification se met en marche.

## INDICE

---

Consignes de sécurité importantes	1
Appareils électroménagers et accessoires	2
Mesures de protection importantes	3
Installation	4
Mise en place d'un drainage continu	5
Panneau de contrôle	6
Opération	7 - 8
Vider le réservoir d'eau	9
Nettoyage, entretien et rangement de l'appareil	10
Dépannage	11

## CONSIGNES DE SÉCURITÉ IMPORTANTES

---

### AVERTISSEMENT



Ce déshumidificateur est conçu pour un usage domestique et dans des environnements professionnels et résidentiels similaires. Il n'est pas destiné à un usage extérieur et doit être utilisé exclusivement comme appareil électroménager. EcoAir décline toute responsabilité en cas de dommages résultant d'une utilisation ou d'un fonctionnement incorrect ou inapproprié.

- Ne modifiez en aucune façon les caractéristiques de l'appareil. En cas de réparation, contactez le centre de service agréé EcoAir. Toute intervention non autorisée ou effectuée par vos soins peut s'avérer dangereuse.
- L'appareil doit être installé conformément à la législation nationale en vigueur.
- Cet appareil n'est pas destiné à être utilisé par des personnes (y compris les enfants) dont les capacités physiques, sensorielles ou mentales sont réduites, ou qui manquent d'expérience et de connaissances, à moins qu'elles n'aient été supervisées ou qu'elles n'aient reçu des instructions concernant l'utilisation de l'appareil de la part d'une personne responsable de leur sécurité.
- Les enfants et les animaux domestiques doivent être surveillés afin d'éviter qu'ils ne jouent avec l'appareil.
- N'utilisez pas l'appareil si le câble d'alimentation est endommagé. Il doit être remplacé par un centre de service agréé EcoAir.
- L'appareil doit toujours être placé en position verticale sur une surface plane et stable afin d'éviter tout dommage, pendant son utilisation, son transport et son rangement.
- L'appareil doit être branché sur une prise de courant à trois broches avec mise à la terre et la tension doit correspondre aux spécifications nominales. En cas de doute, consultez un technicien qualifié.
- Ne pas utiliser avec des rallonges ou des multiprises. Ne pas tirer sur le cordon d'alimentation ni exercer de tension sur celui-ci lors du déplacement de l'appareil.
- Débranchez toujours l'appareil avant de le nettoyer, de l'entretenir ou lorsqu'il n'est pas utilisé.
- L'appareil ne doit pas être placé ni utilisé dans un endroit où l'atmosphère peut contenir des gaz combustibles, de l'huile, du soufre ou des solvants, ni à proximité de sources de chaleur (telles que des radiateurs ou dans des salles de serveurs) ou en présence de poussière excessive.
- Ne posez aucun objet sur l'appareil et ne le couvrez pas pendant son utilisation. Respectez toujours les dimensions minimales de la pièce pour le rangement et l'utilisation de l'appareil.
- Prévoyez un dégagement minimal de 40 cm autour de l'appareil. Ne placez aucun objet à proximité immédiate de l'appareil.
- Le filtre doit être nettoyé toutes les 2 semaines afin d'éviter l'accumulation de poussière à l'intérieur, qui peut entraîner une surchauffe et un dysfonctionnement.
- Pour éviter tout risque d'électrocution, ne pas immerger ni asperger d'eau l'appareil ou l'une de ses pièces.
- Veillez à ce que l'entrée et la sortie d'air ne soient ni obstruées ni recouvertes pendant leur utilisation.
- N'insérez pas vos doigts ni aucun objet dans les ouvertures d'entrée ou de sortie d'air.
- Ne pas utiliser ni entreposer l'appareil en plein soleil.
- Coupez toujours l'alimentation avant de débrancher l'appareil de la prise.
- Ne laissez pas l'appareil allumé ou branché sans surveillance pendant une période prolongée. Il est dangereux de laisser des appareils électriques allumés sans surveillance.
- Veillez toujours à avoir les mains sèches lorsque vous utilisez l'appareil.
- N'utilisez l'appareil que dans la plage de températures de fonctionnement spécifiée.
- Ne faites pas passer le cordon d'alimentation sous la moquette et ne le recouvrez pas de tapis ou de descentes de lit. Éloignez-le des zones où il pourrait présenter un risque de chute.
- Cet appareil ne doit pas être utilisé à l'extérieur ou dans des zones humides telles que les salles de bains.
- N'utilisez pas la fonction Mode Lavage pendant une période prolongée ou sans surveillance. Lors du séchage du linge, ne le posez pas directement sur l'appareil. Veillez à toujours placer le linge à une distance de sécurité d'au moins 40 cm du déshumidificateur.
- Nettoyez toujours le filtre et recouvrez le déshumidificateur d'une bâche anti-poussière avant de le ranger.

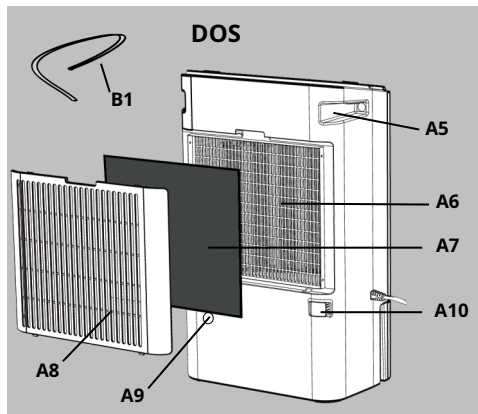
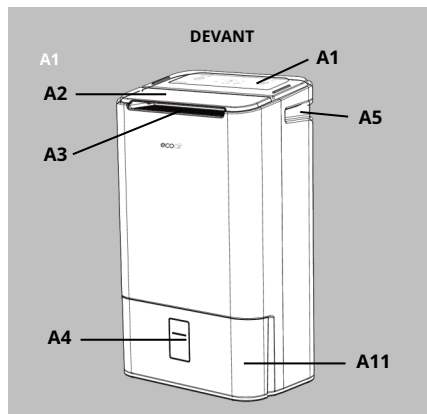
## LES APPAREILS ET ACCESSOIRES



### Liste des accessoires

	
B1	B2

### DESCRIPTION

Clé	Description	Clé	Description
A1	Panneau de contrôle	B1	Tuyau de drainage continu
A2	Persienne	B2	Manuel d'utilisation
A3	Sortie d'air		
A4	Indicateur de niveau d'eau		
A5	Poignée		
A6	Entrée d'air		
A7	Filtre à charbon actif (en option)		
A8	Filtre nano argent		
A9	Éliminer le drain continu		
A10	Range-câbles		
A11	Réservoir d'eau		

## MESURES DE PROTECTION IMPORTANTES

### OÙ PLACER VOTRE DÉSHUMIDIFICATEUR ?

Veillez à ce que l'appareil soit placé à une distance sécuritaire d'un mur ou d'un meuble et à l'abri de la lumière directe du soleil.

**CONSEIL:** Placez le déshumidificateur dans la pièce la plus humide ou dans un endroit central comme un palier ou un couloir. Tant que les portes intérieures restent ouvertes, l'excès d'humidité de toutes les pièces de la maison migrera naturellement vers le déshumidificateur et sera traité.

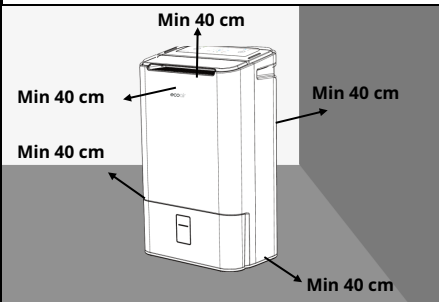

### NE PAS PLACER D'OBJETS SUR OU AU-DESSUS DE L'APPAREIL

Assurez-vous que l'entrée d'air (A6) et la sortie d'air (A3) ne sont pas obstruées. Une obstruction entraînera une surchauffe et un dysfonctionnement.

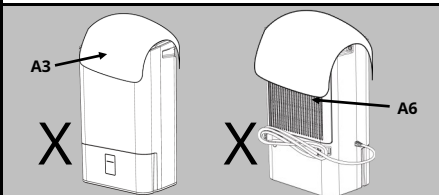

### SÉCHER VOTRE LINGE

Ne jamais poser de linge mouillé sur l'appareil. Sécher le linge sur un étendoir à une distance minimale de 40 cm.

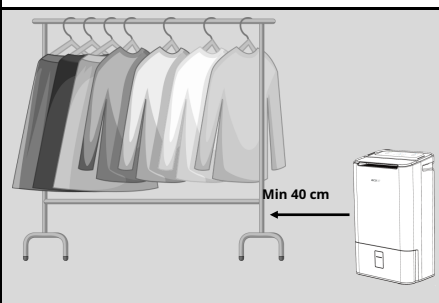

### DIMENSIONS DE LA PIÈCE



- Ne jamais utiliser dans un petit espace confiné (placard à balais, chaufferie, pièces non ventilées, à proximité d'une source de chaleur comme un radiateur, un sèche-linge ou une cuisinière).

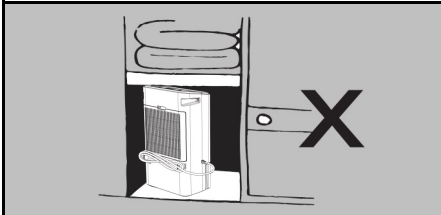

### NE PAS ÉCLABOUSSER

- Ne pas laver l'appareil ni l'immerger dans l'eau
- Ne laissez pas d'eau couler sur l'appareil.

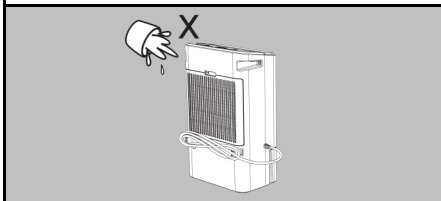

### PLACER SUR UN SOL PLAT

- Utilisez toujours l'appareil sur un sol plat et de niveau pour éviter les fuites.
- Si l'appareil est posé sur de la moquette, assurez-vous qu'il est stable et de niveau.

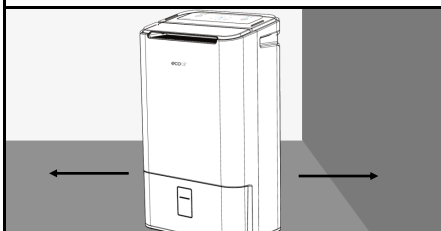

### IMPORTANT

- Ne déplacez pas l'appareil et ne retirez pas le réservoir d'eau lorsque le déshumidificateur est en marche. Cela pourrait provoquer des dommages, un choc électrique, une fuite ou un déversement d'eau.
- Après avoir éteint le déshumidificateur, le ventilateur continuera de fonctionner pendant 2 minutes afin de refroidir et de protéger les composants internes. Pendant ces 2 minutes, ne débranchez pas l'appareil et attendez que le ventilateur s'arrête complètement.
- Chantiers poussiéreux ou environnements industriels où les particules peuvent obstruer le filtre ou les composants internes.

# INSTALLATION

## VEUILLEZ LIRE LES CONSIGNES DE SÉCURITÉ IMPORTANTES AVANT L'INSTALLATION

### TROUVER UN POSTE ADAPTÉ

- Placez le déshumidificateur dans la pièce la plus humide ou dans un endroit central comme un palier ou un couloir. Tant que les portes intérieures restent ouvertes, l'excès d'humidité de toute la maison migrera naturellement vers le déshumidificateur et sera traité.
- S'il y a une zone problématique ou une pièce avec un taux d'humidité élevé, utilisez un hygromètre (disponible à l'achat sur [ecoaair.org](http://ecoaair.org)) pour mesurer le taux d'humidité dans le logement. Vous pouvez commencer par placer l'appareil dans cette zone. Une fois le problème résolu, vous pourrez le déplacer à l'emplacement indiqué précédemment.
- Veuillez vous référer aux consignes de sécurité importantes des pages précédentes lors du positionnement du déshumidificateur, notamment en respectant une distance de sécurité par rapport au mur, en évitant les espaces confinés et en veillant à ce que le sol soit plat et de niveau.

### INSTALLATION DU DÉSHUMIDIFICATEUR

- Déballez le déshumidificateur et branchez-le à la prise.
- Veillez à maintenir une distance minimale de 40 cm autour du déshumidificateur.
- Vérifiez que le déshumidificateur est bien de niveau afin d'éviter toute fuite d'eau.
- Mettez le déshumidificateur en marche pour démarrer la déshumidification.

### ZÉOLITE

- Lors de la première utilisation du déshumidificateur, et périodiquement par la suite, il est possible que vous remarquiez une odeur provenant de l'appareil. Celle-ci est due au matériau déshydratant, la zéolite, et n'indique en aucun cas un dysfonctionnement du déshumidificateur. Elle est également sans danger pour les humains et les animaux domestiques.
- La zéolite absorbe les odeurs provenant d'articles tels que les cigarettes, les cosmétiques, les laques pour cheveux, les matériaux de construction et les meubles neufs, puis, lorsque le dessiccant est chauffé, l'odeur est diffusée dans la pièce. (Cette odeur a été décrite comme une odeur de brûlé ou une odeur aigre). C'est normal et cela ne durera pas longtemps ; ce n'est pas non plus le signe d'un défaut.

### OPÉRATION INITIALE

- Lors de la première utilisation, votre déshumidificateur fonctionnera intensément pour réduire l'humidité ambiante au niveau souhaité. C'est à ce moment-là qu'il produira le plus d'eau et qu'il faudra le vider plus fréquemment. À mesure que la pièce s'assèche, le déshumidificateur recueille moins d'eau. Ce phénomène est normal.
- Une fois le courant rétabli après une panne de courant, le déshumidificateur continuera de fonctionner selon les réglages sélectionnés avant la panne.

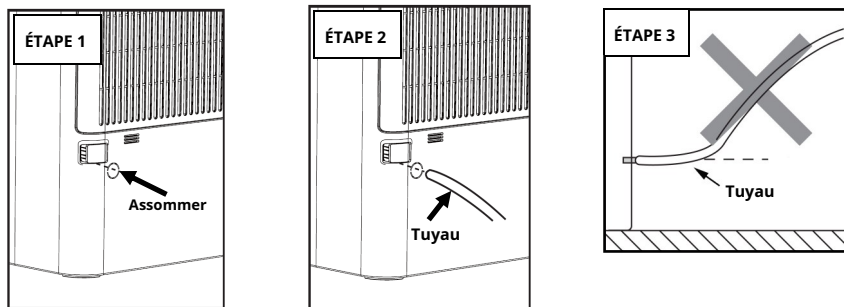

Utilisez un tuyau d'un diamètre intérieur de 11,5 mm pour un drainage continu :







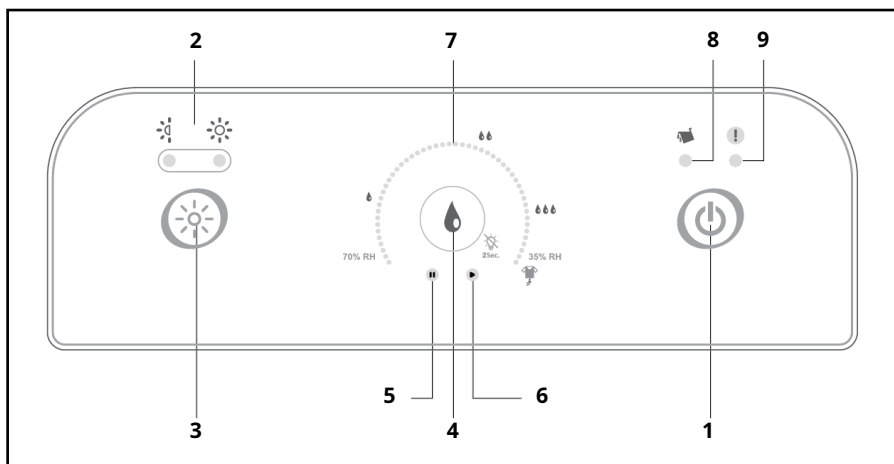

1. Utilisez un tournevis pour retirer le cache.(A9) à l'arrière.
2. Assurez-vous que le réservoir d'eau est bien en place. Ensuite, poussez le tuyau.(B1) par KO (A9) et assurez-vous qu'il se fixe fermement et solidement au robinet ouvert.
3. Une fois le tuyau solidement fixé au robinet ouvert, dirigez l'autre extrémité du tuyau vers un drain approprié en pente descendante sans coudes brusques.

**NOTE:**

- Lors de l'utilisation du déshumidificateur avec un tuyau continu, ne retirez jamais le réservoir. Si vous devez le retirer, assurez-vous que le tuyau est débranché.
- Ne laissez jamais l'extrémité du tuyau de drainage continu à l'extérieur lorsque la température est inférieure à 1 °C afin d'éviter les fuites. (Lorsque la température extérieure atteint le point de congélation, l'eau ne s'écoule pas librement, ce qui provoque un blocage et, par conséquent, refoule la condensation vers le déshumidificateur, entraînant des fuites).



## PANNEAU DE CONTRÔLE





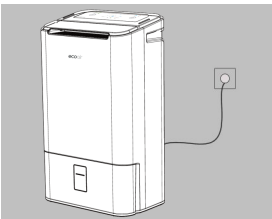

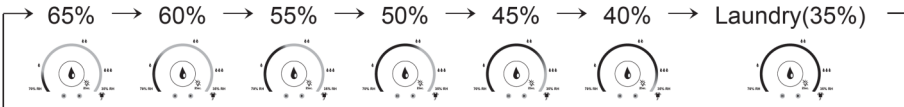
1. **Cié d'alimentation**-Mettre l'appareil en marche/arrêt.
2. **Réglage du mode**-Sélectionner **TURBO**  ou **ÉCONOMIE**  paramètres.
3. **Indicateur de mode**-**ÉCONOMIE**  réglage ou **TURBO**  paramètre
4. **Réglage de l'humidistat**  - Appuyez sur la goutte d'eau au centre du cadran pour activer/désactiver pour ce qui suit (7 étapes).
  - **FAIBLE**  (3) Étapes
  - **MOYEN**  (3) Étapes
  - **HAUT**  (1) Étape
  - **LAVAGE / MODE CONTINU**  paramètres.
5. **Indicateur de pause**-Si l'humidité ambiante est inférieure au taux d'humidité défini, l'appareil se met en veille. Il se met parfois en marche pour faire circuler l'air.
6. **Indicateur de CV**-L'humidité ambiante est supérieure au taux d'humidité défini.
7. **Indicateur d'humidité**-L'indicateur affiche le niveau d'humidité ambiante.
8. **Indicateur de niveau d'eau maximal**-Le réservoir d'eau est plein ou mal inséré.
9. **Voyant de contrôle**-Le voyant s'allume lorsque l'appareil nécessite une intervention.

# OPÉRATION

MARCHE/ARRÊT 	
<b>À FONCTIONNER UNITÉ</b>	<ul style="list-style-type: none"> <li>Placez l'appareil en position verticale sur une surface plane et stable.</li> <li>Branchez l'appareil à la prise secteur.</li> <li>Positionnez la persienne à un angle de 45 degrés.</li> <li>Appuyez sur le bouton MARCHE/ARRÊT pour faire fonctionner l'appareil.</li> <li>Sélectionnez maintenant le mode.</li> <li>Pour éteindre l'appareil, appuyez sur le bouton MARCHE/ARRÊT. Notez que le ventilateur fonctionnera pendant 2 minutes afin de refroidir et de protéger les composants internes. (CONSEIL : ne débranchez pas la prise électrique tant que le ventilateur fonctionne pas)</li> </ul> 

RÉGLAGE DE L'HUMIDITÉ 	
<ul style="list-style-type: none"> <li>Appuyez sur le bouton de réglage « HUMIDITÉ » pour définir le mode dans la boucle suivante. L'affichage LED vous guidera.</li> </ul> 	
<p>Le déshumidificateur démarrera (voyant vert RUN).  LED allumée) lorsque le réglage d'humidité est inférieur à l'humidité ambiante.</p> <p>Lorsque le taux d'humidité de consigne est supérieur à l'humidité ambiante ou lorsque celle-ci atteint la valeur de consigne, le voyant jaune  PAUSE s'allume et l'appareil passe en mode économie d'énergie (le chauffage s'éteint et l'appareil s'arrête après 2 minutes de refroidissement). Si l'humidité dépasse de plus de 5 % la valeur de consigne, l'appareil redémarre.</p> <p>Après une pause de 30 minutes, le ventilateur fonctionnera pendant 2 minutes pour vérifier l'humidité intérieure. Le déshumidificateur se mettra en marche lorsque le taux d'humidité sera supérieur de 5 % au niveau souhaité. Si le taux reste satisfaisant, il attendra 30 minutes supplémentaires. Pendant cette pause, les boutons restent accessibles, même si le ventilateur est arrêté.</p>	

 <b>Faible</b>	<ul style="list-style-type: none"> <li>Sélectionnez ce mode pour fonctionner en mode faible consommation.</li> <li>Il assèche l'air jusqu'à environ 60 à 70 % d'humidité relative et cesse de déshumidifier.</li> </ul>
 <b>Moyen</b>	<ul style="list-style-type: none"> <li>Sélectionnez cette option pour exécuter en mode moyen.</li> <li>Assèche l'air jusqu'à environ 50 % d'humidité relative et cesse de déshumidifier.</li> </ul>
 <b>Haut</b>	<ul style="list-style-type: none"> <li>Sélectionnez le mode de fonctionnement « Élevé » pour contrôler rapidement un niveau d'humidité élevé.</li> <li>Assèche l'air jusqu'à environ 40 % d'humidité relative et cesse de déshumidifier.</li> </ul>
 <b>Mode de lavage</b>	<ul style="list-style-type: none"> <li>Utilisez-le pour sécher le linge. Le déshumidificateur assèche l'air en continu jusqu'à ce que les réglages soient modifiés manuellement. Le séchage du linge prend généralement entre 2 et 4 heures.</li> <li>Placez le linge sur un étendoir à linge à une distance minimale de 40 cm du déshumidificateur.</li> <li>N'utilisez la fonction Mode Lavage que pendant une courte période. Évitez d'utiliser le mode lavage.</li> </ul>

# OPÉRATION

## RÉGLAGE DU MODE

- Appuyez sur le bouton MODE pour sélectionner les modes dans la boucle suivante :

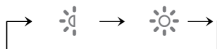

: la machine fonctionne à faible vitesse de ventilation et à faible puissance de chauffage.



: la machine fonctionne à vitesse de ventilation et de chauffage élevées.

## MODE VEILLE (ATTENTION LUMINEUX)



- Appuyez sur le bouton Humidité pendant 2 secondes pour activer ou désactiver le mode VEILLE. Les voyants d'humidité, de mode et le buzzer (bips de confirmation) s'éteindront, mais seul le voyant MARCHE/PAUSE restera allumé à mi-intensité et le buzzer continuera de fonctionner pour l'alimentation.

## VÉRIFIER LES FEUX



**Water** Complet  
Indicateur

- Lights up when water tank is full or not properly inserted.



**Vérifier**  
Indicateur

- Filter needs cleaning.
- Dehumidifier needs to cool down. Switch OFF and leave for 30 minute and turn on again. This is normal.
- In low humidity or temperature conditions.
- In high temperature condition over 40°C or low temperature below 1°C.

- TIP:** When the check indicator comes on, remove the plug from the socket. Move the unit to another room after it cools down or when conditions allow.

## VIDER LE RÉSERVOIR D'EAU

ÉTAPE 1

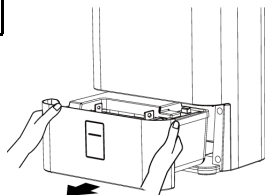

Retirer le réservoir d'eau

ÉTAPE 2

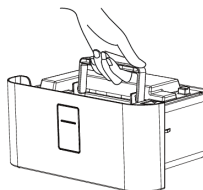

Soulever par la poignée

ÉTAPE 3

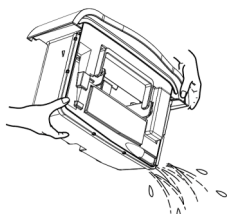

Vider l'eau

ÉTAPE 4

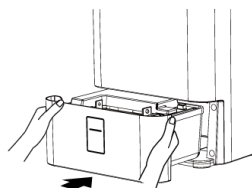

Insérez le réservoir d'eau

Le témoin de niveau d'eau s'allume lorsque le réservoir est plein. L'appareil s'arrête alors. Laissez reposer environ 30 minutes pour que toute l'eau s'écoule dans le réservoir avant de le retirer.

1. Retirez le réservoir d'eau(A11)par l'évidement de la poignée des deux côtés
2. Soulevez délicatement par la poignée.
3. Videz l'eau
4. Nettoyer le réservoir d'eau(A11)Remettez le couvercle et la poignée en place. Essayez le réservoir d'eau avec une serviette.
5. Remettez le réservoir d'eau en place. Si le voyant « Réservoir plein » s'allume, réinsérez-le délicatement.

### NOTE :

- Nettoyez le réservoir d'eau avec un détergent doux si nécessaire. N'utilisez pas de solvant, de produit abrasif ni d'eau chaude.
- Lors du nettoyage du réservoir d'eau, veillez à ne pas endommager le flotteur.
- Ne pas incliner le déshumidificateur lors du retrait du réservoir d'eau. Ceci afin d'éviter les fuites d'eau susceptibles de provoquer un choc électrique.

Dans le cas improbable d'un problème avec votre produit, veuillez vous référer en premier lieu à :

**ASSISTANCE TECHNIQUE ECOAIR**  
[www.ecoair.org/support](http://www.ecoair.org/support)

## NETTOYAGE, ENTRETIEN ET RANGEMENT DE L'APPAREIL

### ÉTAPE 1 - NETTOYAGE DE VOTRE FILTRE (A8)

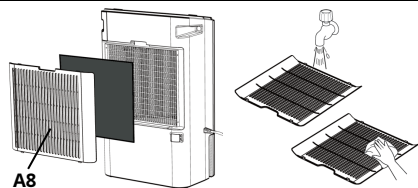

1. Éteignez l'appareil et attendez 5 minutes, puis débranchez-le. Retirez le filtre.
2. Nettoyez le filtre avec une brosse ou un aspirateur. (Le lavage diminuera l'effet germicide du filtre).
3. Remettez le filtre en place.

**Conseil:** Nettoyez votre filtre toutes les deux semaines pour maintenir un air sain et prolonger la durée de vie de votre déshumidificateur. La fréquence dépendra des conditions d'utilisation. Un nettoyage régulier du filtre toutes les deux semaines est indispensable pour éviter l'accumulation de poussière à l'intérieur de l'appareil, qui pourrait entraîner un dysfonctionnement.

**Note:** Si le filtre est recouvert de poussière, le débit d'air et les performances du déshumidificateur seront affectés.

### ÉTAPE 3 - NETTOYAGE DE VOTRE DÉSHUMIDEUR

1. Éteignez l'appareil et attendez 5 minutes, puis débranchez-le.

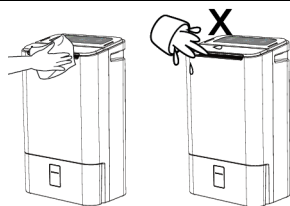

2. Nettoyez la surface avec un chiffon doux et humide.
3. Bien sécher avec une serviette après le nettoyage.
4. Pour le nettoyage du réservoir, voir la section Vidange du réservoir d'eau.

#### Prudence:

- Ne pas laver l'appareil ni l'immerger dans l'eau.
- Ne laissez pas d'eau s'infiltrer dans l'entrée ou la sortie d'air.
- Lors du nettoyage du réservoir d'eau, veillez à ne pas endommager le flotteur.

### ÉTAPE 2 - REMPLACEMENT DE VOTRE FILTRE

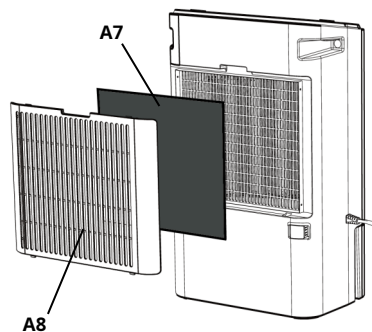

Un filtre est fourni avec le déshumidificateur.

1. Le (A8) Le déshumidificateur est équipé d'un filtre nano argenté installé en usine.
2. Le (A7) Un filtre à charbon actif optionnel peut être utilisé en plus du préfiltre (à acheter séparément).

Il est recommandé de remplacer les deux filtres tous les 6 mois pour des performances optimales et une hygiène irréprochable. Pour acheter un filtre de remplacement, veuillez consulter : [www.ecoair.org](http://www.ecoair.org)



Le filtre à charbon actif est très efficace pour éliminer le chlore, les composés organiques volatils (COV) et les odeurs.

### ÉTAPE 4 - RANGEMENT DE VOTRE DÉSHUMIDEUR

1. Éteignez le déshumidificateur, attendez 5 minutes et débranchez-le de la prise électrique.
2. Laissez le déshumidificateur s'égoutter pendant environ une journée. Nettoyez et séchez le réservoir d'eau.
3. Nettoyez le filtre et le déshumidificateur. Couvrez le déshumidificateur pour éviter qu'il ne accumule la poussière. À conserver debout dans un endroit frais et sec.
4. Ne pas exposer à la lumière directe du soleil.

# DÉPANNAGE

VÉRIFIEZ LES POINTS SUIVANTS AVANT DE CONTACTER LE SUPPORT TECHNIQUE.

PROBLÈME	RAISON	SOLUTION
Pas de courant	Le déshumidificateur n'est pas branché ou il n'y a pas d'alimentation électrique.	Branchez le déshumidificateur sur le secteur et mettez-le sous tension. Vérifiez l'alimentation électrique principale.
 Voyant de contrôle allumé	Filtere bouché	Vérifiez et nettoyez ou remplacez le filtre.
	L'entrée ou la sortie d'air est obstruée ou recouverte.	Dégagez les obstacles ou demandez un service
	Le déshumidificateur surchauffe en raison de l'accumulation de poussière.	Le déshumidificateur nécessite une révision. Contactez le service client d'Ecoair.
	Conditions de faible humidité	Éteignez l'appareil et déplacez-vous dans une autre pièce.
 <b>Eau pleine</b> Lumière allumée	Le réservoir d'eau est plein ou mal installé.	Vider le réservoir d'eau ou le réinstaller correctement
	L'eau flotte hors de sa position	Remettre le flotteur en position
<b>Eau Fuite</b>	Déshumidificateur installé sur une surface irrégulière ou réservoir d'eau mal installé.	Assurez-vous que le déshumidificateur est placé sur une surface plane et stable, vérifiez son niveau à l'aide d'un niveau à bulle, retirez le réservoir et remettez-le en place correctement.
	Filtere bouché	Nettoyer ou remplacer le filtre
	Réservoir d'eau endommagé	Retirez le réservoir d'eau, remplissez-le d'eau et placez-le sur une surface dure et plane pour vérifier l'étanchéité.
	Le système de drainage continu est obstrué ou défaillant.	Vérifiez le tuyau de drainage continu et son raccordement.
<b>Ne pas collecter Eau</b>	L'humidité réglée est atteinte	Réajustez les paramètres d'humidité
	La pièce est très froide ou très sèche compte tenu des réglages actuels.	Réajustez le réglage de l'humidité ou augmentez la température ambiante. Vérifiez la température et l'humidité de la pièce.
	Filtere poussiéreux	Nettoyez le filtre à air ou remplacez-le.
	Déshumidificateur mal réglé	Assurez-vous que l'appareil est correctement configuré.
	La température ambiante est trop élevée. La température ambiante est trop basse.	Ouvrez la fenêtre ou la porte pour aérer. Augmentez le chauffage dans la pièce.
<b>Bruyant</b>	Réservoir d'eau ou filtre mal installé	Vérifiez et remettez en place le réservoir d'eau ou le filtre. Assurez-vous que l'appareil est installé sur une surface plane et régulière.
	Un corps étranger est tombé dans le déshumidificateur par l'orifice de ventilation.	Contactez le support sur EcoairGB.com pour un service ponctuel
	Déshumidificateur placé sur une surface irrégulière	Déposer sur une surface plane. Si nécessaire, vérifiez avec un niveau à bulle.